

Modellbau Laffont

PROFESSIONAL LASERCUT



Lasercut-Bausatz Maßstab 1:220 (Spur Z)

Bahnhof Waldangeloch

Bestell-Nr. Z1301

Abmessungen des montierten Bausatzes (LxBxH): ca. 68mm x 36mm x 53mm

Dieser Bausatz enthält:

- alle Bauteile aus hochwertigem, durchgefärbten Architektur-Hartkarton in matter, realistischer Farbgebung, präzise geschnitten
- ausführliche Bauanleitung mit 3D-Darstellungen
- Fensterfolie

Modellbauartikel, kein Kinderspielzeug, nicht für Kinder unter 15 Jahren

Dipl.-Ing. Stefan Laffont
Schlossparkstraße 23
D-52072 Aachen
Tel.: 0241 - 912 97 36
E-Mail: Modellbau-Laffont@t-online.de
www.Modellbau-Laffont.de

Vorbild:

Vor über 100 Jahren wurde die privat betriebene Nebenbahn von Wiesloch-Stadt nach Waldangelloch (bei Sinsheim) sowie abzweigend nach Meckesheim eröffnet. Für die neu zu errichtenden Stationsgebäude wurden aus Kostengründen ländlich geprägte Einheitsbauten im Badischen Stil verwendet.

Mindestens folgende Bahnhöfe wurden nahezu identisch bzw. z.T. spiegelverkehrt ausgeführt: Baiertal, Rauenberg, Dielheim, Schatthausen und Waldangelloch

Vorrangige Triebfahrzeuge auf den Streckenabschnitten waren Tenderdampflok und Dieseltriebwagen. Waldangelloch besaß in späteren Jahren einen weißen Fassadenanstrich im Untergeschoss, die übrigen Stationen waren im schlichten beigefarbenen Anstrich gehalten.

Im Modell sind beide Farbvarianten beigelegt, eine spiegelverkehrte Anordnung des angebauten Güterschuppens ist möglich.

Hinweise für den Zusammenbau:

Die Bausätze bestehen aus durchgefärbtem Architektur-Hartkarton in matter realistischer Farbgebung und benötigen daher keine Lackierung, können jedoch z.B. mit Pulverfarben oder vielen anderen Farben lackiert oder gealtert werden.

Die Anhängpunkte der Bauteile sind z.B. mit einem Cutter zu lösen.

Für die Verklebung wird handelsüblicher Express-Holzleim empfohlen. Der Kleber sollte dünn und flächig verteilt werden. Bei kleinen Bauteilen kann der Kleber z.B. mit einem Zahnstocher aufgetragen werden. Für die Verklebung der Fensterfolie wird Alleskleber empfohlen.

Die Bauteile sollten nach dem Verkleben einige Minuten mit Gewichten beschwert oder mit Klammern zusammengepresst werden.

Recommendations:

Please cut the marking points of the parts with a sharp cutter. It is recommended to use wood glue. Please use the glue only thin and on the complete surface of the parts, use e.g. a small wooden pick. For the windows general-purpose glue should be used.

After glueing the parts should be pressed with heavy weights or clips.

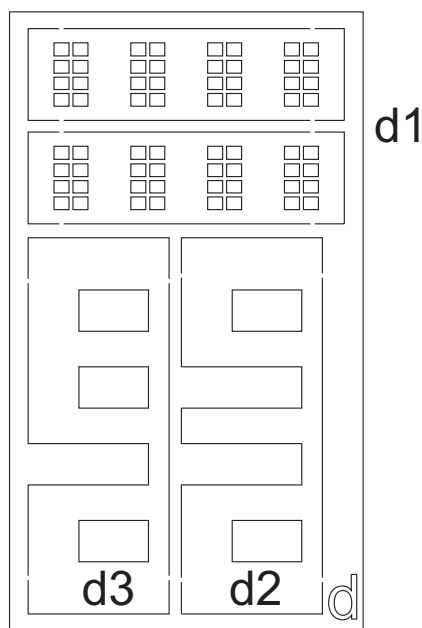
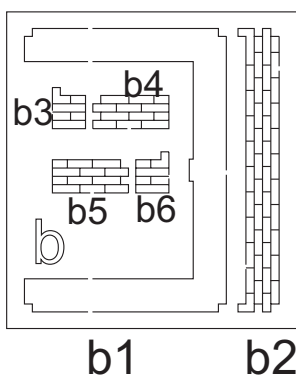
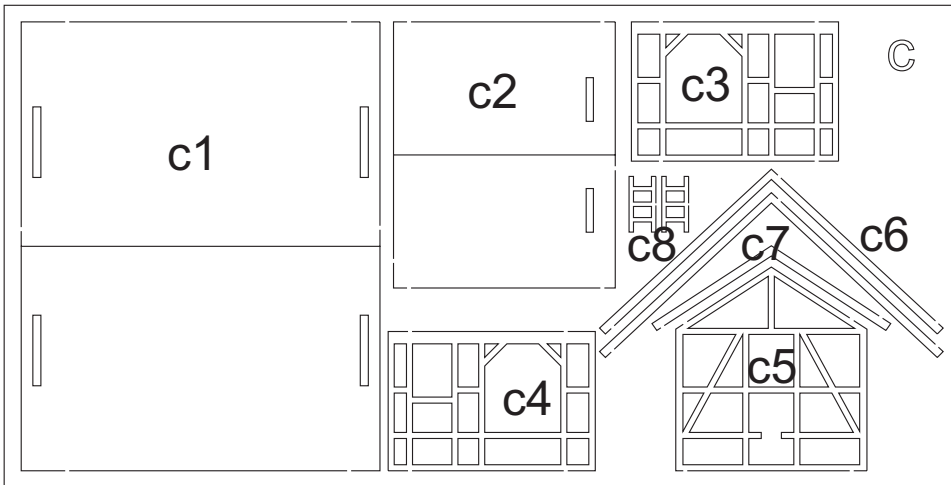
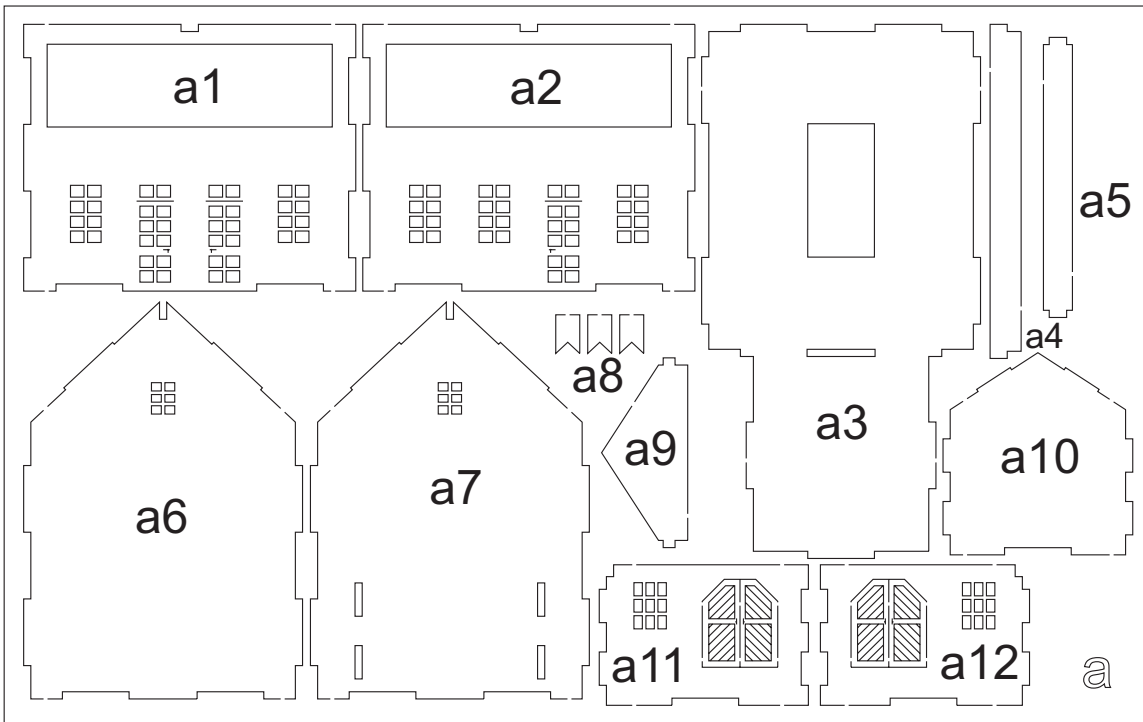

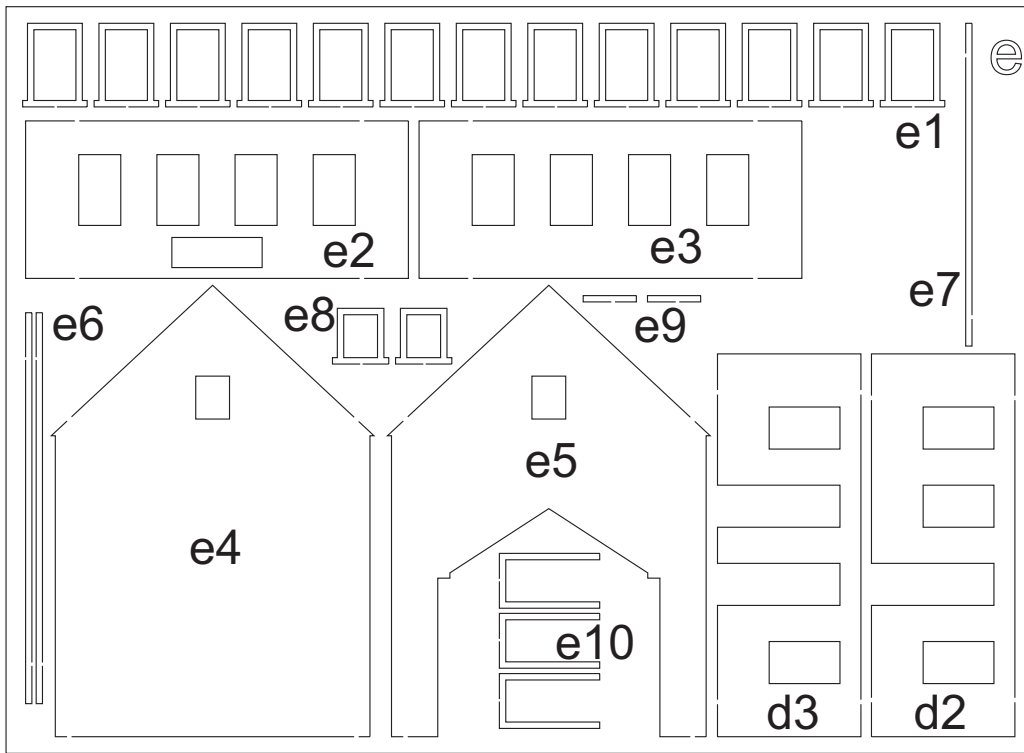

(Alternative)

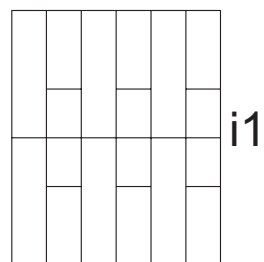
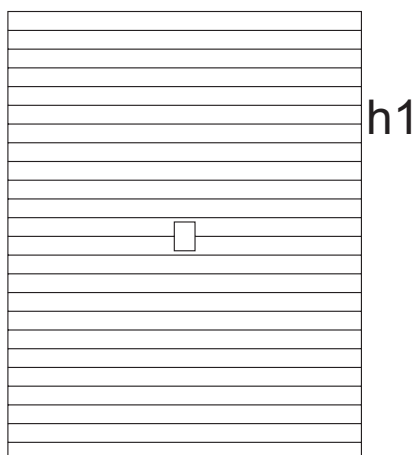
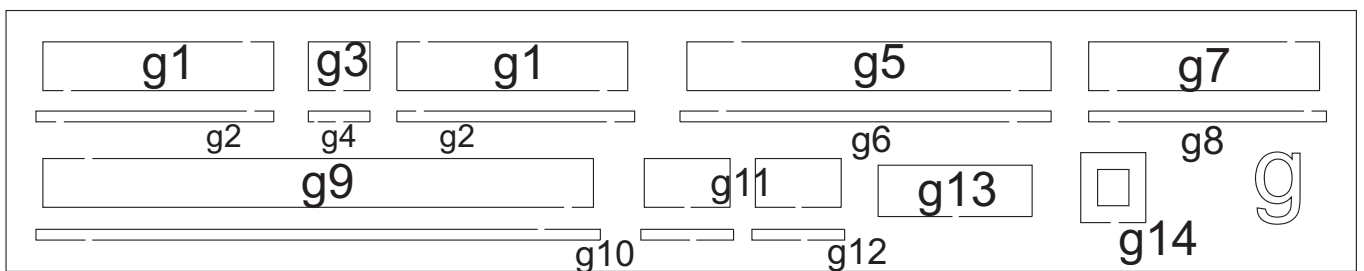
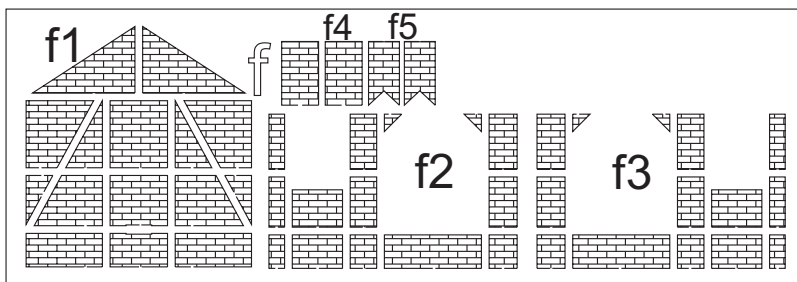

Bahnhof Waldangeloch

zuerst Folie
zuschneiden
und von innen
aufkleben

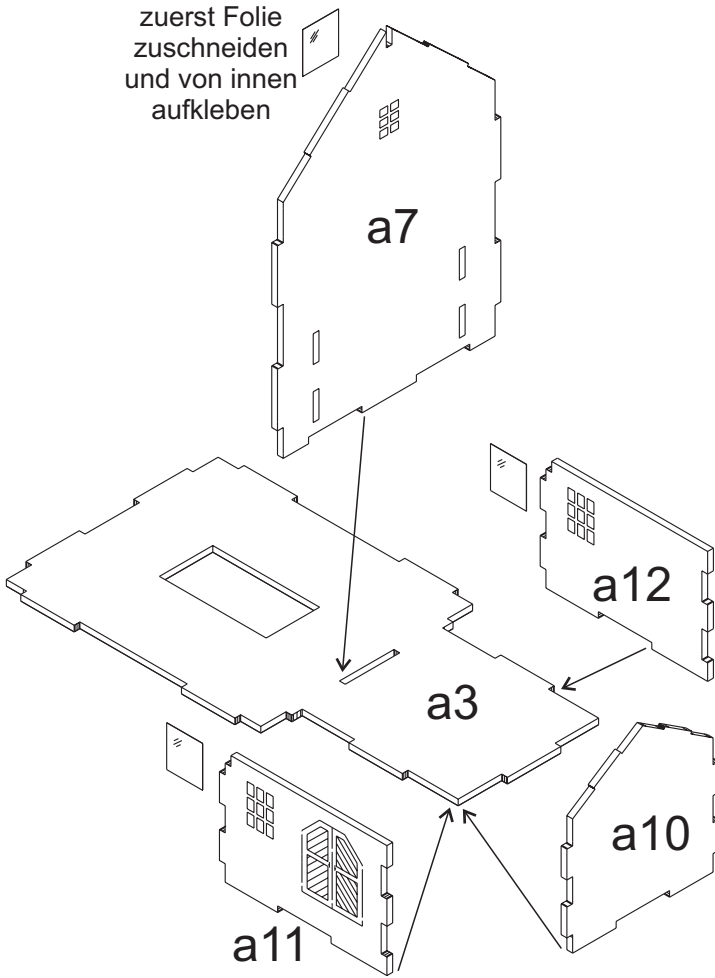

zuerst Folie
zuschneiden
und von innen
aufkleben

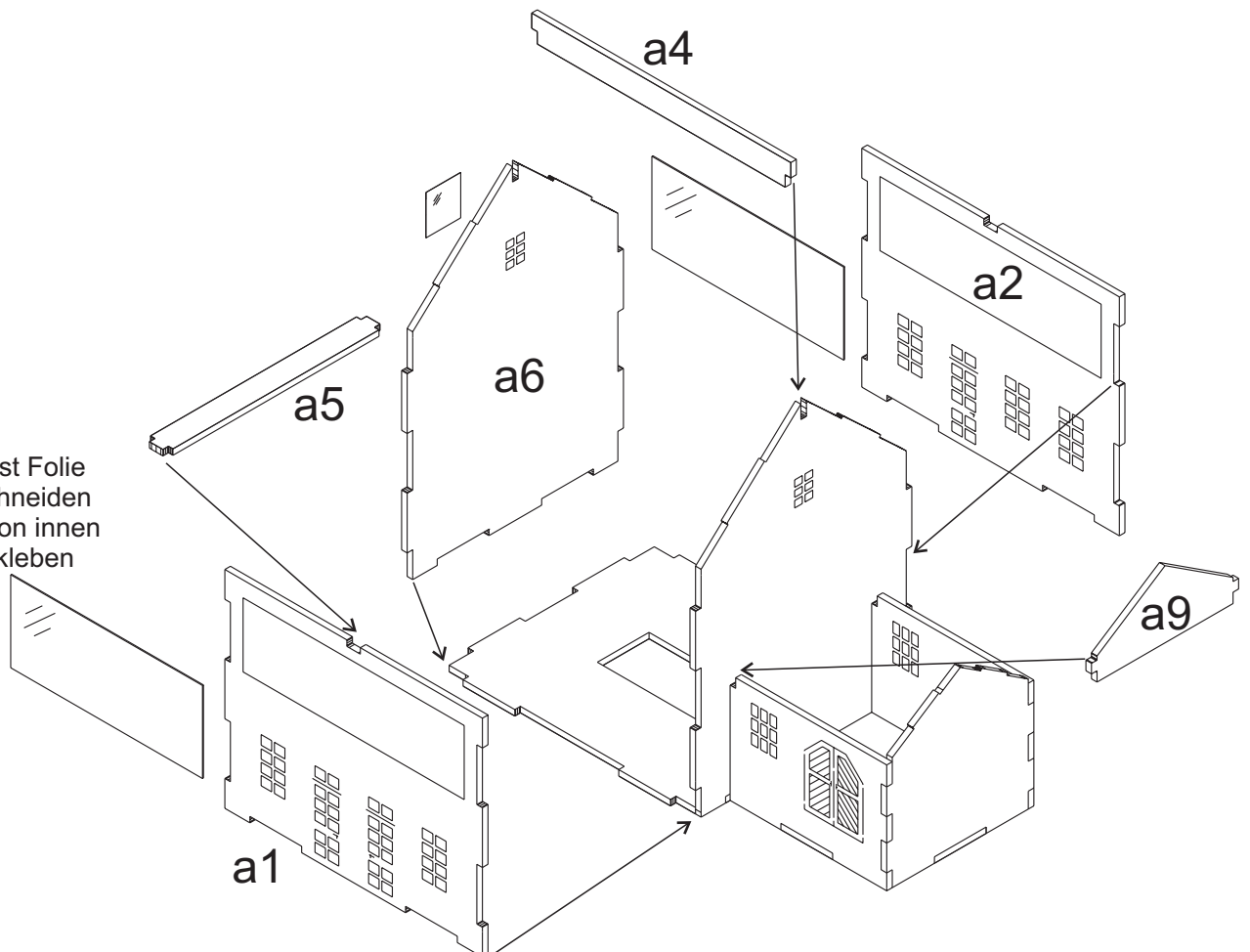

zuerst Folie
zuschneiden
und von innen
aufkleben

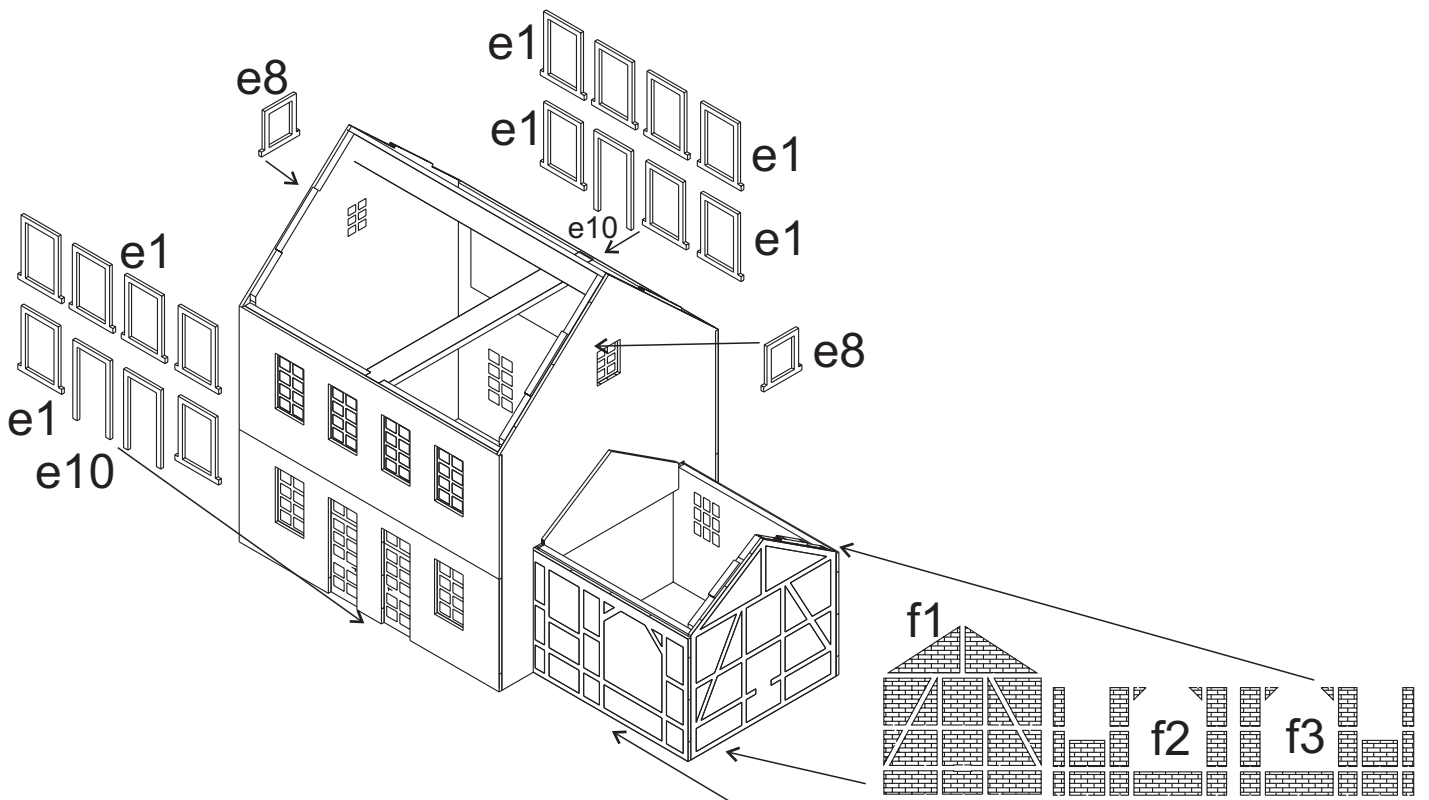
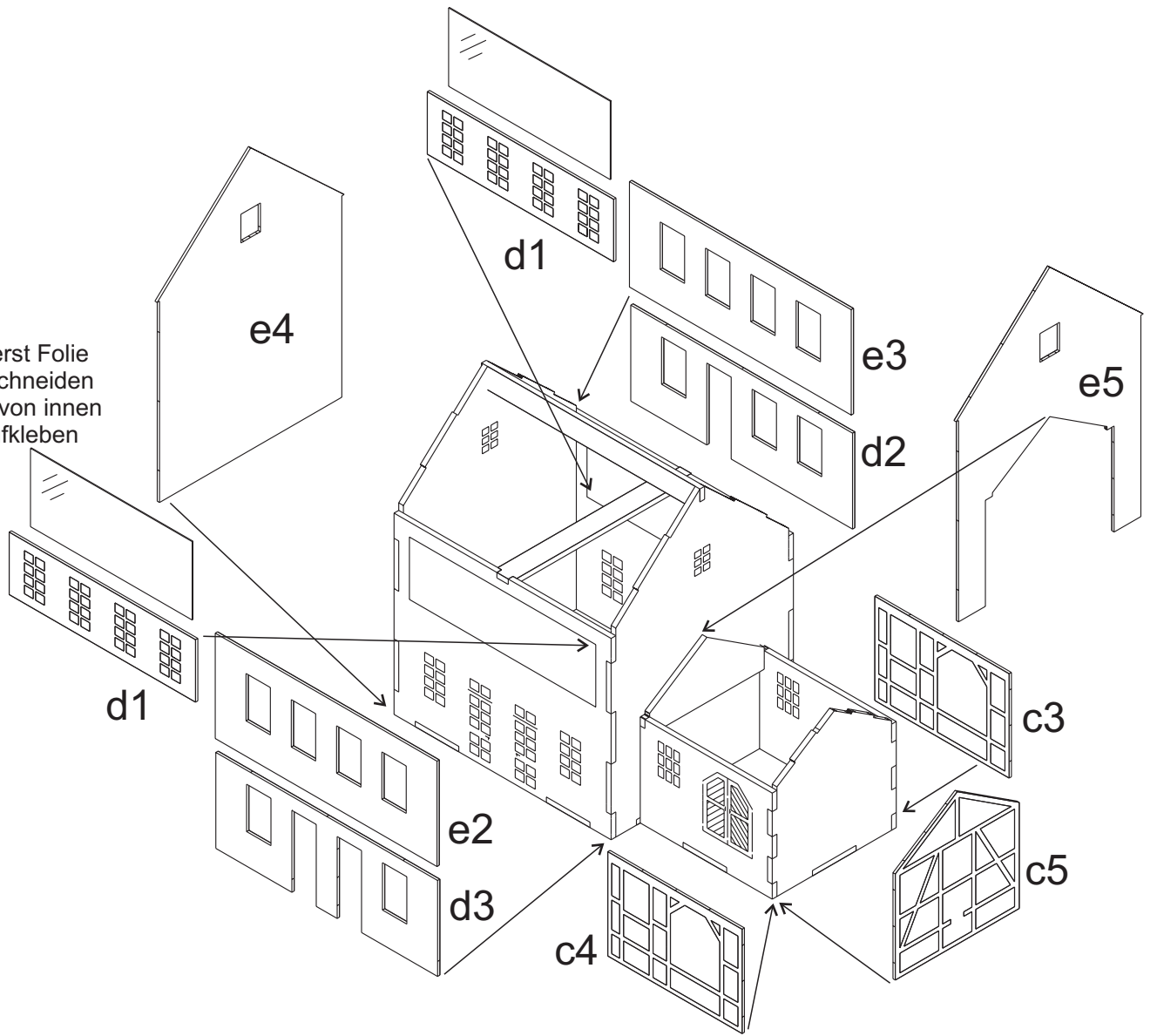

Waldangeloch	Waldangeloch
Baiertal	Baiertal
Rauenberg	Rauenberg
Dielheim	Dielheim
Schatthausen	Schatthausen

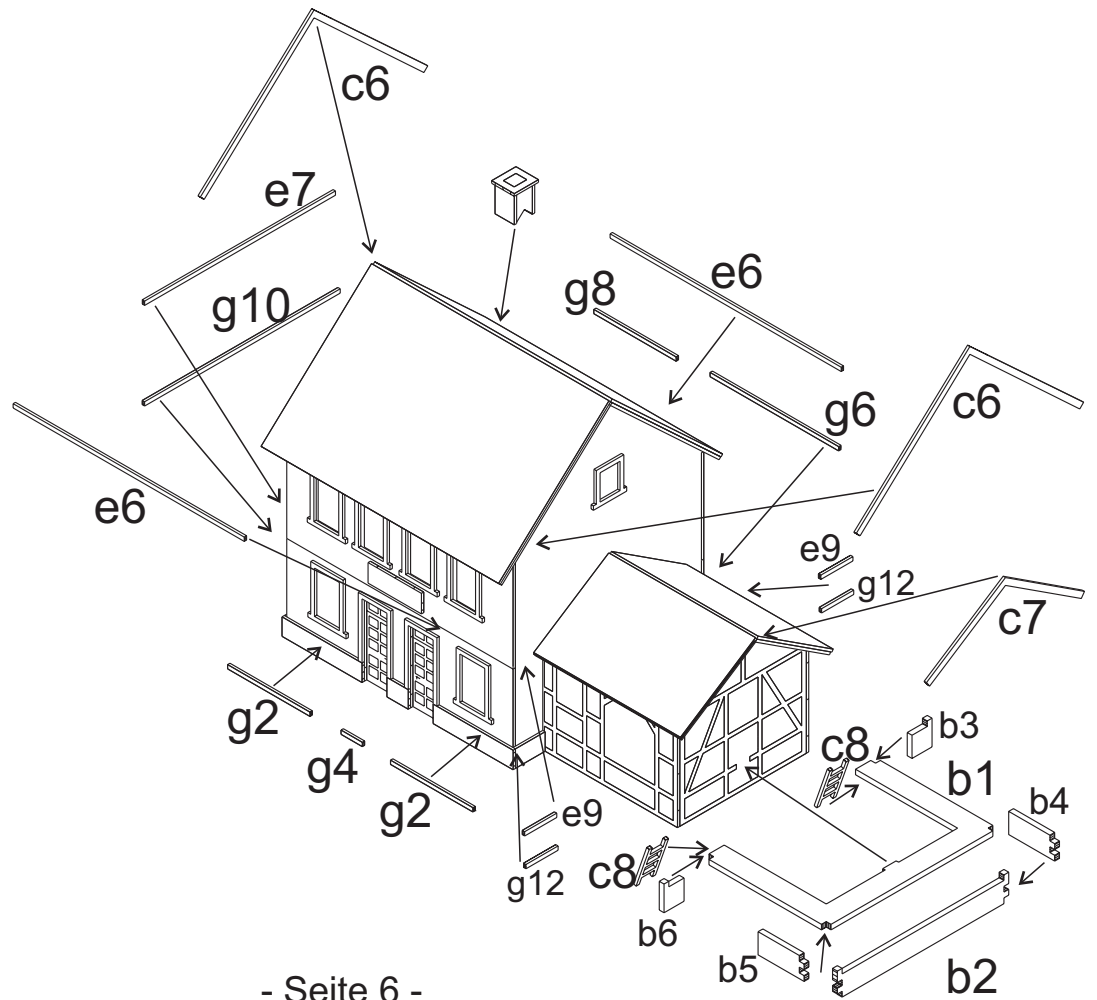
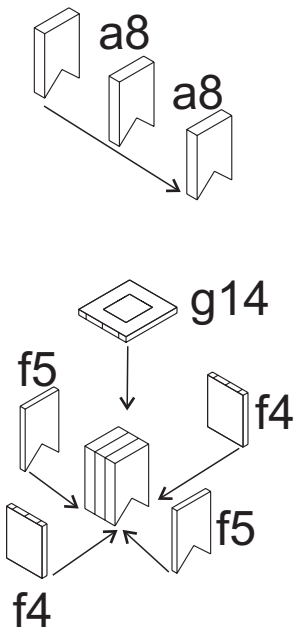
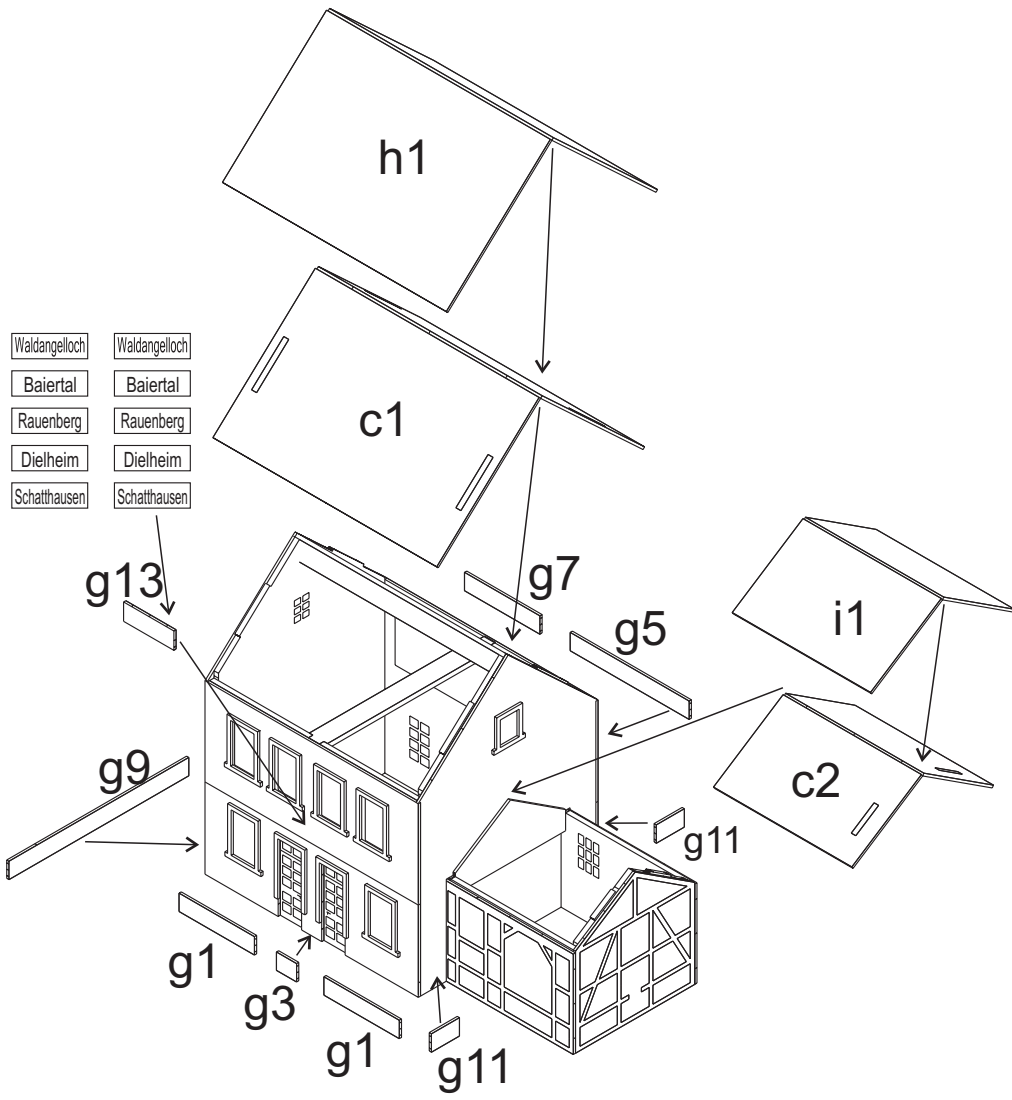

Bahnhöfe Baiertal, Rauenberg, Dielheim, Schatthausen

spiegelverkehrt montieren: Unterschied s.u.

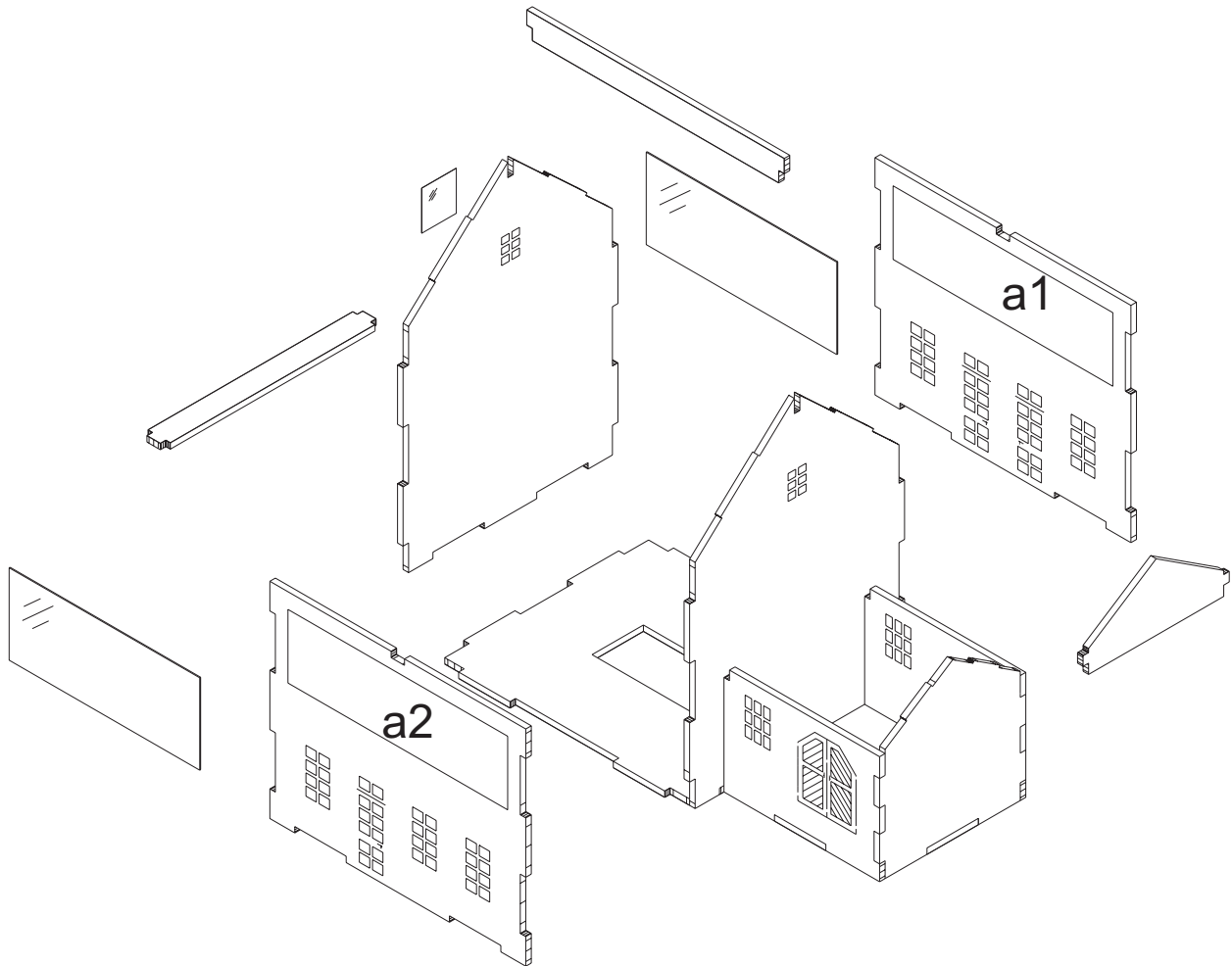

Waldangelloch	Waldangelloch
Baiertal	Baiertal
Rauenberg	Rauenberg
Dielheim	Dielheim
Schatthausen	Schatthausen